

# Wyse 3000 Series Thin Client

Wyse 3040

## Quick Start Guide

Przewodnik szybkiego uruchamiania

Ghid de pornire rapidă

Stručná úvodná příručka

Stručná příručka



### 1 Install wall mount — option

Zainstaluj uchwyty do montażu naściennego – opcja

Instalați suportul de perete – opțional

Namontujte nástenný držiak – možnosť

Instalace montáže na stěnu – volitelné

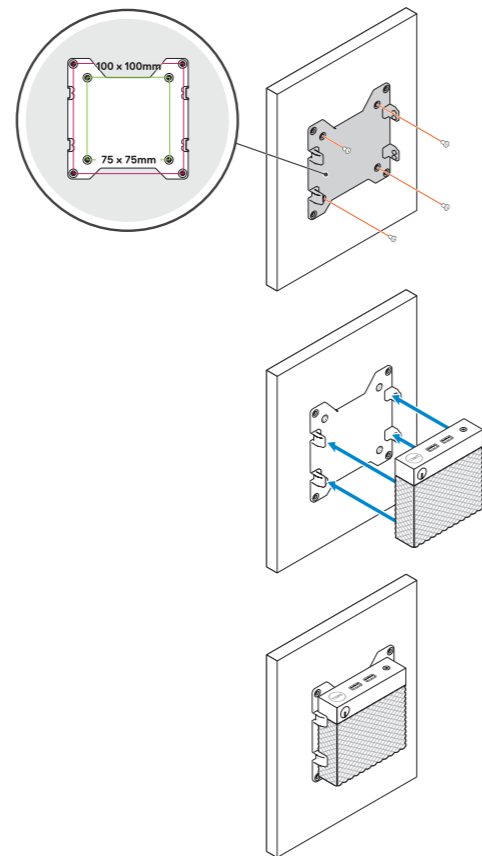

### 2 Connect the network cable — optional

Podłącz kabel sieciowy – opcjonalnie

Conectați cablul de rețea – opțional

Pripojte sieťový kábel – nepovinné

Připojení síťového kabelu – volitelné

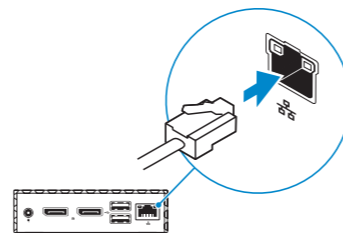

### 3 Connect the keyboard and mouse

Podłącz klawiaturę i mysz

Conectați tastatura și mouse-ul

Pripojte klávesnicu a myš

Připojení klávesnice a myši

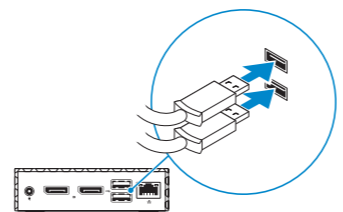

### 4 Connect the display and press the power button

Podłącz wyświetlacz i naciśnij przycisk zasilania

Conectați afișajul și apăsați pe butonul de alimentare

Pripojte displej a stlačte tlačidlo napájania

Připojení napájecího adaptéru a stisknutí tlačítka napájení

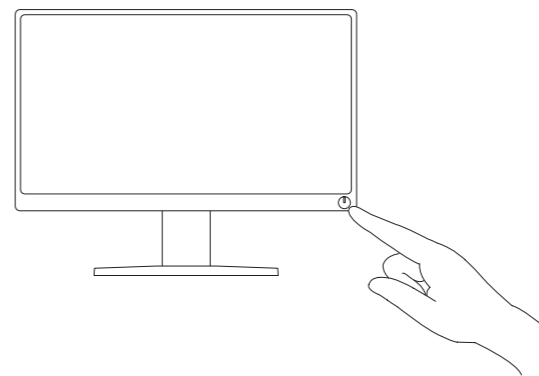
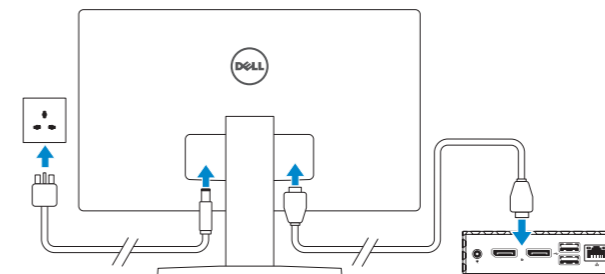

### 5 Connect the power cable and press the power button

Podłącz kabel zasilający i naciśnij przycisk zasilania

Conectați cablul de alimentare și apăsați pe butonul de alimentare

Pripojte napájací kábel a stlačte tlačidlo napájania

Připojení napájecího kabelu a stisknutí tlačítka napájení

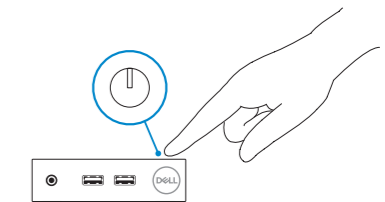
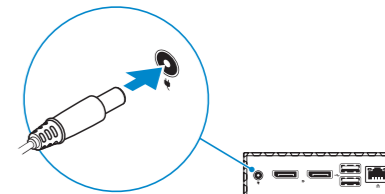

## Product support and manuals

Pomoc technická dotýčajúca produktu i instrukcje obsługi  
Asistență pentru produs și manuale  
Podpora produktov a príručky  
Podpora a příručky k produktům

## Contact Dell

Kontakt z firmą Dell | Contactați Dell  
Kontaktovať firmu Dell | Obraťte se na společnost Dell.

## Regulatory and safety

Zgodność z normami i bezpieczeństwo | Reglementări și siguranță | Regulačné predpisy a bezpečnosť |  
Soulad s předpisy a bezpečnost

## Regulatory model

Formálne označenie modelu | Model de reglementare  
Regulačný model | Směrnicev model

## Regulatory type

Formálne označenie typu | Tip de reglementare  
Regulačný typ | Směrnicev typ

## Computer model

Model počítača | Model de computer  
Model počítače | Model počítače

[Dell.com/support](https://www.dell.com/support)

[Dell.com/support/manuals](https://www.dell.com/support/manuals)

[Dell.com/contactdell](https://www.dell.com/contactdell)

[Dell.com/regulatory\\_compliance](https://www.dell.com/regulatory_compliance)

**N10D**

**N10D001**

**Wyse 3040**

## Features

Funkcje | Caracteristici | Funkcie | Vlastnosti

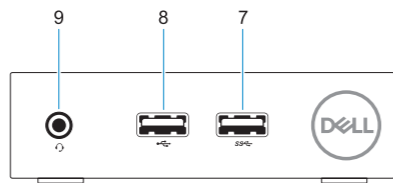
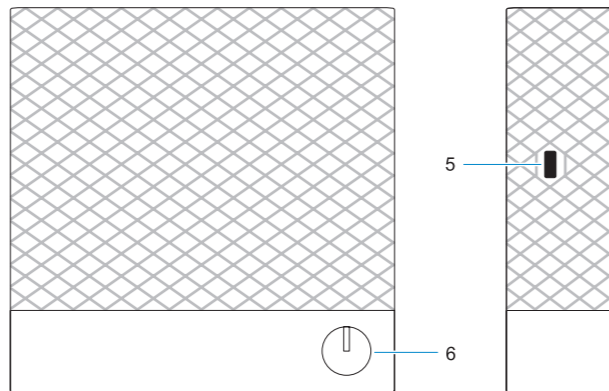
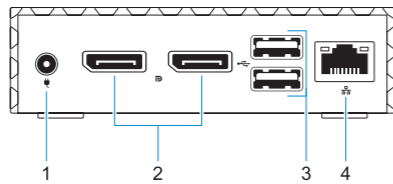

1. +5V Power adapter input
2. DisplayPort (2x)
3. USB 2.0 port (2x)
4. Network port, 10/100/1000 Base-T
5. Lock receptacle
6. Power on/off button and light

7. USB 3.0 port
8. USB 2.0 port
9. Universal headset jack

1. Vstup na napájecí adaptér 5V
2. Port DisplayPort (2x)
3. Port USB 2.0 (2x)
4. Síťový port, 10/100/1000 Base-T
5. Otvor na zámok
6. Vypínač a kontrolka

7. Port USB 3.0
8. Port USB 2.0

9. Univerzálny konektor na náhlavní soupravu

1. Wejście zasilacza +5V
2. DisplayPort (2)
3. Porty USB 2.0 (2)
4. Złącze sieciowe, 10/100/1000 Base-T
5. Gniazdo blokady
6. Włącznik/wyłącznik i lampka

7. Port USB 3.0
8. Port USB 2.0
9. Uniwersalne gniazdo słuchawkowe

1. Vstup napájecího adaptéru +5V
2. Port DisplayPort (2x)
3. Port USB 2.0 (2x)
4. Síťový port, 10/100/1000 Base-T
5. Zásuvka zámku
6. Tlačítko a indikátor vypínače

7. Port USB 3.0
8. Port USB 2.0

9. Univerzální konektor typu Jack pro náhlavní soupravu

1. Intrare de 5 V pentru adaptorul de alimentare
2. 2 porturi DisplayPort
3. 2 porturi USB 2.0
4. Port de rețea 10/100/1.000 Base-T
5. Fantă de blocare
6. Buton și lumină de pornire/oprire

7. Port USB 3.0
8. Port USB 2.0
9. Conector universal pentru set de căști-microfon

## Mounts

Mocowanie | Suporturi de montare | Držiaky | Montážní sady

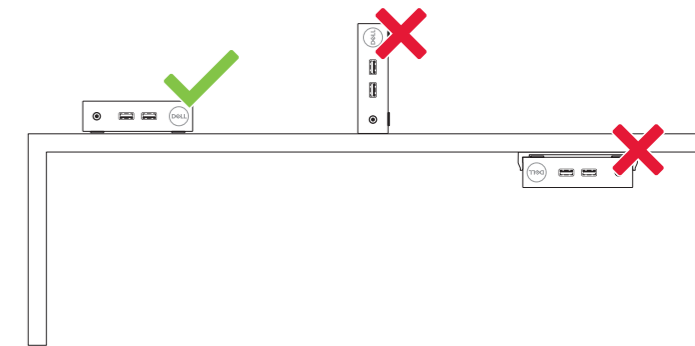

Printed in China.  
2017-02